



HƯỚNG DẪN SỬ DỤNG CI TOUCH®



I. HƯỚNG DẪN AN TOÀN CHUNG

Xin vui lòng đọc kỹ tất cả các hướng dẫn sau đây. Không tuân theo các hướng dẫn có thể ảnh hưởng sự an toàn của bạn và thiết bị.

Cảnh báo !

- Giữ các đối tượng sau đây ra khỏi tầm với của trẻ em : vật liệu đóng gói , các bộ phận có cạnh sắc.
- Tất cả những người sử dụng thiết bị này phải quen với hoạt động của thiết bị, và họ phải được hướng dẫn để hiểu biết những nguy cơ phát sinh từ quá trình sử dụng thiết bị này.
- Không bao giờ cho phép trẻ em sử dụng thiết bị hoặc chơi gần thiết bị mà không có sự giám sát.
- Thiết bị này không được thiết kế để được sử dụng bởi những người (bao gồm cả trẻ em) bị hạn chế về thể chất, giác quan hoặc tâm thần, hoặc thiếu kinh nghiệm và / hoặc kiến thức, trừ khi họ được giám sát bởi một người chịu trách nhiệm cho sự an toàn của họ và đã nhận được hướng dẫn sử dụng thiết bị từ người giám sát này.
- Chỉ sử dụng thiết bị này nếu nó đang trong tình trạng không bị lỗi.
- Không bao giờ tự mình cố gắng sửa chữa thiết bị. Nếu cần thiết phải sửa chữa, chỉ nên liên hệ với Melitta® Service Hotline.
- Không thực hiện bất kỳ thay đổi trong hoặc trên thiết bị , các thành phần hoặc trên các phụ kiện của nhà cung cấp.
- Không nhúng thiết bị vào nước.
- Không bao giờ chạm vào thiết bị bằng bàn tay hoặc bàn chân ướt.
- Không bao giờ chạm vào bề mặt nóng của thiết bị.
- Không chạm vào bên trong của thiết bị khi nó đang hoạt động.
- Không bao giờ mở nắp ngay trong khi hoạt động , trừ khi bạn được yêu cầu làm như vậy theo các hướng dẫn sử dụng.
- Thiết bị này được thiết kế để sử dụng nhà và trong các vị trí tương tự , chẳng hạn như : bếp, trong các cửa hàng , văn phòng và khu thương mại khác; tại các cơ sở nông nghiệp; các khách sạn , nhà nghỉ và các cơ sở nhà ở khác....

II. MÔ TẢ THIẾT BỊ

1. CHÚ GIẢI CHO HÌNH A

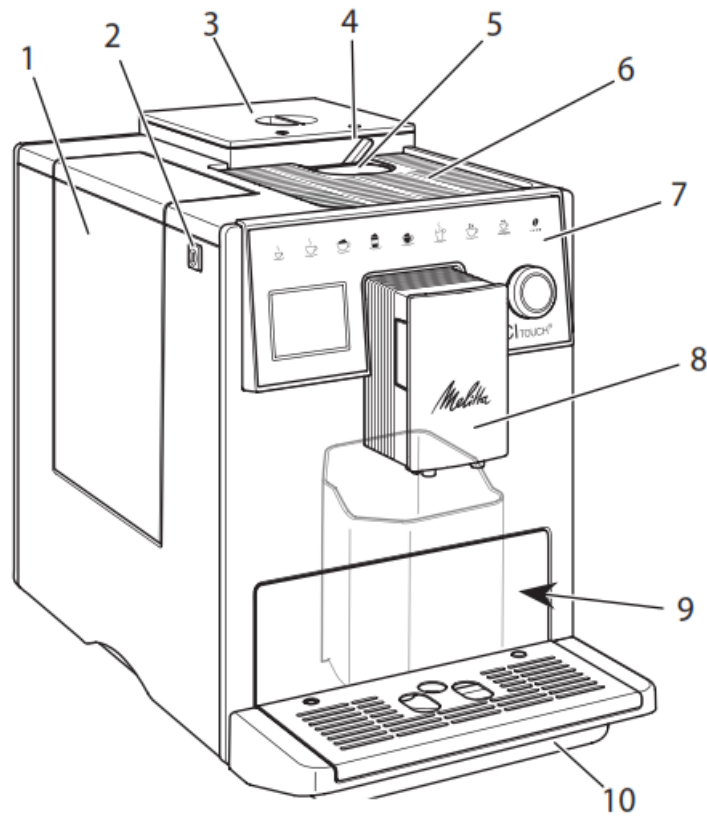

Số thứ tự	Chú thích
1	Thùng chứa nước
2	Nút nguồn
3	Hộc chứa hạt 2 ngăn
4	Cần gạt lựa chọn cà phê
5	Nắp ngăn sử dụng cà phê bộ
6	Sàn hâm cốc
7	Cụm phím chức năng
8	Vòi lấy cà phê
9	Hộc chứa bã (bên trong)
10	Khay chứa nước bắn



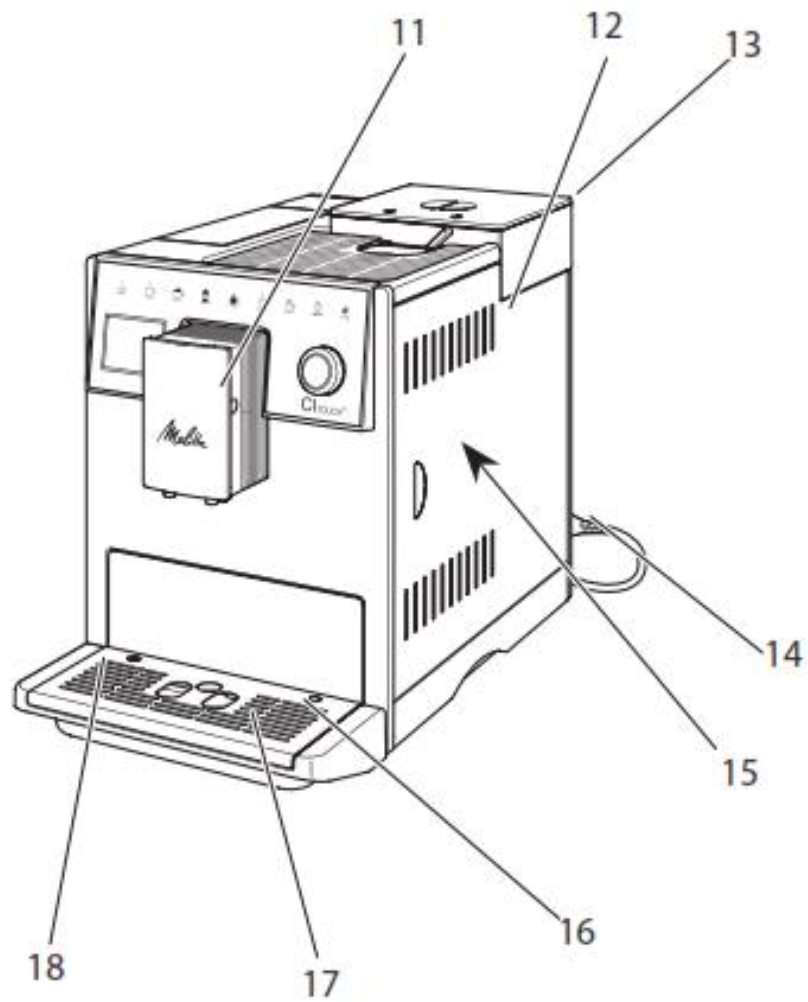



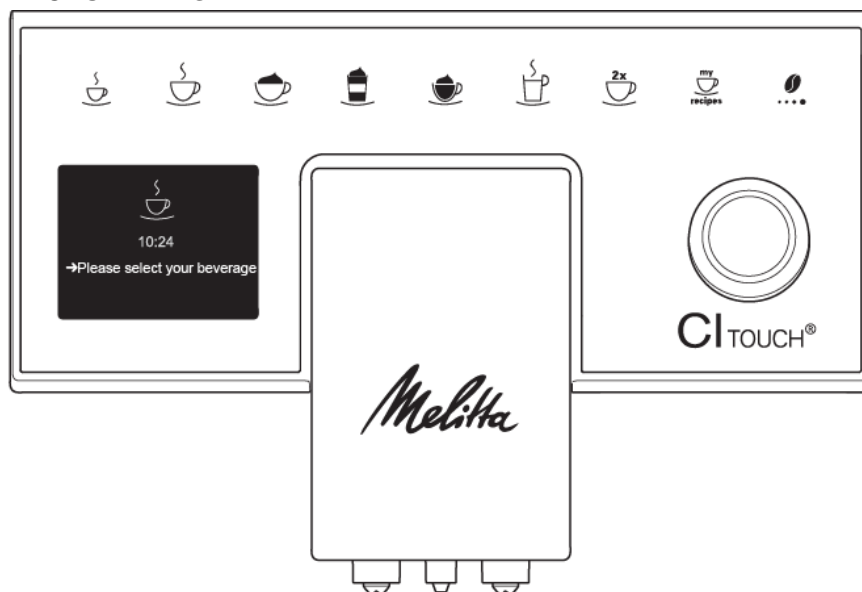

2. CHÚ GIẢI CHO HÌNH B



Số thứ tự	Chú thích
11	Bộ phận bột sữa
12	Nắp đậy hông
13	Cần chỉnh mịn thô cối xay
14	Dây cáp nguồn
15	Cối nén cà phê
16	Chốt nối ống sữa xuống sàn
17	Sàn đặt cốc lấy cà phê
18	Phao nổi

3. CHÚ GIẢI PHÍM CHỨC NĂNG



Biểu tượng	Ý nghĩa	Giải thích
	Espresso	Nhấn để pha chế Espresso
	Café crème	Nhấn để pha chế Café crème
	Capucchino	Nhấn để pha chế Capucchino
	Latte macchiato	Nhấn để pha chế Latte macchiato
	Sữa bột, sữa nóng	Nhấn nhẹ để chọn sữa bột, hoặc giữ để chọn sữa nóng.
	Hot water	Nhấn để lấy nước nóng
	Cà phê cá nhân	Nhấn để chọn điều chỉnh thức uống của cá nhân.
	Độ mạnh cà phê	Nhấn để chọn 4 mức của độ mạnh cà phê.
	2 cốc	Pha chế 2 cốc thức uống

III. KHỞI ĐỘNG

Khi sử dụng thiết bị cho lần đầu tiên, xin vui lòng thực hiện các bước sau đây.
Khi đã hoàn thành các bước này, thiết bị đã sẵn sàng hoạt động. Bây giờ đã có thể pha chế cà phê.
Chúng tôi khuyên bạn nên đổ đi hai ly cà phê đầu tiên khi sử dụng máy lần đầu.

1. VỊ TRÍ ĐẶT THIẾT BỊ

- Đặt thiết bị trên bề mặt cao ráo và bằng phẳng. Hãy chắc chắn rằng thiết bị cách tường và các đồ vật khác một khoảng cách ít nhất 10cm.

Thận trọng!

- Không bao giờ đặt thiết bị trên các bề mặt có nhiệt độ cao hoặc trong các khu vực ẩm ướt.
- Không vận chuyển hoặc bảo quản thiết bị trong xe hoặc phòng có nhiệt độ thấp, khi đó nước còn dư sót lại có thể đóng băng hoặc ngưng tụ và làm hỏng thiết bị.
- Học chứa bã cà phê nằm trong khay chứa nước thải. Hãy chắc chắn rằng khay chứa nước thải được đẩy vào khớp hoàn toàn với thiết bị.

Chú ý:

- Giữ cẩn thận các vật liệu đóng gói, bao gồm các bọt xốp, để tránh thiệt hại trong quá trình vận chuyển hoặc trong trường hợp lô hàng được trả lại.
- Khi thấy dấu vết của cà phê và nước trong máy trước khi nó được khởi động lần đầu tiên là chuyện bình thường. Điều này là do thiết bị đã được thử nghiệm để bảo đảm không có lỗi tại nhà máy

2. KẾT NỐI

- Cắm dây dẫn điện vào một ổ cắm điện thích hợp.

Cảnh báo!

Nguy cơ cháy và điện giật do điện áp cung cấp không tương thích, kết nối không hợp lí hoặc do dây dẫn bị hư hại.

- Hãy chắc chắn rằng điện áp cung cấp tương ứng với điện áp định mức quy định trên nhãn của thiết bị. Thông tin này ở phía bên phải phía sau nắp đậy của thiết bị.
- Hãy chắc chắn rằng ổ cắm điện đáp ứng các tiêu chuẩn áp dụng cho an toàn điện. Nếu nghi ngờ, liên hệ với một thợ điện có chuyên môn.
- Không sử dụng dây cáp điện bị hư hỏng (cách điện bị hư hỏng, dây trần).
- Nếu dây nguồn bị hỏng thì phải do nhà chế tạo hoặc đại lý bảo trì của nhà chế tạo hoặc những người có trình độ tương đương thay thế nhằm tránh rủi ro.

3. CHO ĐẦY HỌC ĐỰNG HẠT CÀ PHÊ

- Tháo nắp Học chứa hạt và cho hạt cà phê vào.

Thận trọng!

- Chỉ được cho cà phê hạt vào Học chứa.
- Không bao giờ cho vào Học chứa cà phê bột, hạt cà phê phủ bơ, dầu...
- Đậy nắp lại

4. CHO NƯỚC VÀ THÙNG CHỨA NƯỚC

- Mở nắp của thùng chứa nước và kéo ra khỏi thiết bị.
- Cho nước sạch vào tới điểm đánh dấu tối đa và lắp lại nó.

5. KHỞI ĐỘNG MÁY TRONG LẦN ĐẦU TIÊN

Thận trọng!

Thiết bị chỉ có thể được bật lên với thùng chứa đầy nước mà không cần có bộ lọc nước Melitta® Claris®

- Lắp lọc nước Melitta® Claris® vào thiết bị chỉ sau nó đã được bật lên.
- Cho nước thùng tới điểm đánh dấu tối đa trước khi khởi động thiết bị.
- Nhấn nút ON / OFF  để bật máy. Nút xoay sẽ phát sáng.
- Vận nút xoay để chọn ngôn ngữ, nhấn để xác nhận.
- Vận nút xoay để lần lượt cài đặt giờ và phút sau đó nhấn vào để xác nhận.
- Cho hạt cà phê vào khay đựng hạt cho nước vào thùng nước, nhấn nút xoay để xác nhận.
- Đặt cốc chứa bên dưới cổng lấy đồ uống và nhấn nút xoay.

6. CHO ĐẦY HẠT CÀ PHÊ

Khay chứa hạt 2 ngăn cho phép bạn sử dụng hai loại cà phê khác nhau. Lựa chọn hạt tự động đảm bảo rằng những hạt cà phê tốt nhất được chọn một cách tự động tự động cho các loại cà phê khác nhau. Espresso lấy hạt cà phê từ ngăn bên trái, đồ uống có sữa lấy hạt cà phê từ ngăn bên phải.

1. Mở nắp 2 ngăn của hộc chứa hạt cà phê.
2. Cho hạt cà phê đúng theo như đã nói bên trên.
3. Đóng nắp lại.

Chú ý:

- Sử dụng các loại hạt cà phê không phù hợp có thể gây tắc nghẽn cối xay
- Không sử dụng hạt cà phê đông lạnh hoặc có phủ bơ dầu...
- Không được cho bột cà phê vào khay chứa hạt.

7. CHO ĐẦY NƯỚC

Sử dụng nước sạch, lạnh và không có khí ga để cho chất lượng cà phê ngon nhất. Nên thay nước mỗi ngày.

1. Mở nắp của thùng chứa nước và kéo lên khỏi thiết bị.
2. Cho đầy nước (tối đa là 1,8l)
3. Lắp thùng chứa nước vào từ phía trên và đóng nắp đầy lại.

IV. BẬT VÀ TẮT MÁY

1. BẬT MÁY

- Đặt cốc chứa bên dưới cổng lấy đồ uống.

- Nhấn nút ON / OFF  để bật thiết bị lên.

→ Nút xoay phát sáng. Thiết bị được làm nóng. Máy sẽ thực hiện quá trình vệ sinh tự động và xả nước ra khỏi cổng lấy đồ uống. Nút xoay và các phím chức năng sau đó sẽ phát sáng, khi đó thiết bị đã sẵn sàng để sử dụng.

2. TẮT MÁY

- Đặt cốc chứa bên dưới cổng lấy đồ uống.

- Nhấn nút ON / OFF  để tắt thiết bị.

→ Thiết bị tự động thải ra một lượng cà phê nếu cà phê đã được pha chế. Bộ phận nén trở về vị trí nghỉ.

V. CHUẨN BỊ ĐỒ UỐNG, ĐIỀU CHỈNH THÔNG SỐ TRƯỚC KHI PHA CHẾ.



Có 2 lựa chọn để chuẩn bị thức uống:

- Phân chia theo tiêu chuẩn.
- Sử dụng chức năng "My coffee".

1. PHA CHẾ ESPRESSO HOẶC CAFÉ CRÈME



• Đặt cốc chứa bên dưới cổng lấy đồ uống.

• Nhấn nút chọn độ mạnh cà phê  để điều độ mạnh theo ý muốn.

• Nhấn nút để chọn espresso  hoặc café crème  tùy thuộc loại thức uống bạn mong muốn.

→ Quá trình xay và pha chế cà phê bây giờ bắt đầu. Quá trình tự động kết thúc khi lượng cà phê đạt tới mức đã định

• Vặn núm xoay để để điều chỉnh lượng thức uống khi quá trình pha chế đang diễn ra.

• Để làm gián đoạn quá trình pha chế, nhấn nút espresso  hoặc café crème  lại lần nữa.

2. PHA CHẾ CAPUCCHINO

• Đặt cốc chứa bên dưới cổng lấy đồ uống.

• Nhấn nút chọn độ mạnh cà phê  để điều độ mạnh theo ý muốn.

• Nhấn nút để chọn capucchino  .

→ Quá trình xay và pha chế cà phê bây giờ bắt đầu. Quá trình tự động kết thúc khi lượng cà phê đạt tới mức đã định.

• Vặn núm xoay để để điều chỉnh lượng thức uống khi quá trình pha chế đang diễn ra.

• Để làm gián đoạn quá trình pha chế cà phê và sữa, nhấn nút capucchino  lần nữa.
• Ta có thể thực hiện quá trình làm sạch Easy cleaning hoặc có thể tiến hành chuẩn bị thức uống tiếp theo.

3. PHA CHẾ LATTE MACCHIATO

• Đặt cốc chứa bên dưới cổng lấy đồ uống.

• Nhấn nút chọn độ mạnh cà phê  để điều độ mạnh theo ý muốn.

• Vặn núm xoay điều chỉnh lượng cà phê.

• Nhấn nút để chọn latte macchiato  .

→ Quá trình xay và pha chế cà phê bây giờ bắt đầu. Quá trình tự động kết thúc khi lượng cà phê đạt tới mức đã định.

- Vặn núm xoay để điều chỉnh lượng thức uống khi quá trình pha chế đang diễn ra.





- Để làm gián đoạn quá trình pha chế cà phê và sữa, nhấn nút latte macchiato lần nữa.
- Ta có thể thực hiện quá trình làm sạch Easy cleaning hoặc có thể tiến hành chuẩn bị thức uống tiếp theo.

4. CHUẨN BỊ SỮA NÓNG HOẶC BỘT SỮA

- Đặt cốc chứa bên dưới cổng lấy.

- Nhấn phím  .

Bột sữa = Nhấn nút  nhẹ

Sữa nóng = Nhấn và giữ nút  .

» Quá trình pha chế sữa bắt đầu.

» Quá trình pha chế đồ uống được kết thúc tự động.

- Vặn núm xoay để điều chỉnh lượng thức uống khi quá trình pha chế đang diễn ra.

- Để làm gián đoạn quá trình pha bột sữa và sữa nóng, nhấn nút  lần nữa.

- Lấy cốc chứa ra.

• Ta có thể thực hiện quá trình làm sạch *Easy cleaning* hoặc có thể tiến hành chuẩn bị thức uống tiếp theo.

5. LẤY NƯỚC NÓNG

- Đặt cốc chứa bên dưới cổng lấy đồ uống.



- Nhấn nút để chọn nước nóng .

→ Quá trình rót nước nóng bây giờ bắt đầu. Quá trình tự động kết thúc khi lượng cà phê đạt tới mức đã định.

- Vặn núm xoay để điều chỉnh lượng nước khi quá trình pha chế đang diễn ra.



- Để làm gián đoạn quá trình lấy nước, nhấn nút  lần nữa.

6. SỬ DỤNG BỘT CÀ PHÊ

- Mở nắp khay chứa bột cà phê.
- Cho vào lượng cà phê tối đa theo quy định.
- Đóng nắp khay chứa bột.
- Đặt cốc chứa dưới cổng lấy thức uống.

- Nhấn phím chức năng để chọn thức uống bạn mong muốn. Ví dụ như café crème



- Vặn núm xoay để điều chỉnh lượng thức uống khi quá trình pha chế đang diễn ra.



- Để làm gián đoạn quá trình pha chế, nhấn nút café crème lại lần nữa.

VI. MY COFFEE: PHA CHẾ THỨC UỐNG THEO ĐIỀU CHỈNH CỦA CÁ NHÂN

Nếu cần thiết, người dùng có thể tạo và lưu trữ những cài đặt cá nhân về các loại thức uống.

- Đặt cốc chứa bên dưới cổng lấy thức uống.



- Nhấn phím My coffee cho tới khi chọn được tên người dùng mong muốn.
- Nhấn phím chức năng để chọn thức uống mong muốn.

VII. TỔNG QUAN VÀ CHỨC NĂNG CỦA CÁC MENU

1. TRUY CẬP MENU CHÍNH

- Nhấn và giữ núm xoay để truy cập và menu chính.
- Vặn núm xoay để gọi menu con.

2. TỔNG QUAN VỀ CÁC MENU

Tùy chọn	Chức năng
"Exit"	Thoát menu chính
"My Coffee"	Truy cập điều chỉnh cá nhân
"Care"	Vệ sinh, bảo dưỡng, lọc nước...
"Energy-Saving mode"	Điều chỉnh chế độ tiết kiệm năng lượng
"Set clock"	Cài đặt thời gian
"Auto Off"	Tự động tắt
"Water Hardness"	Cài đặt độ cứng nước
"Language"	Chọn ngôn ngữ
"Statistics"	Thông số các thức uống đã được pha chế
"System"	Phục hồi cài đặt ban đầu

VIII. CHĂM SÓC VÀ BẢO DƯỠNG

1. VỆ SINH TỔNG QUÁT

- Làm sạch bên ngoài máy bằng vải mềm, ướt và chất tẩy rửa thông thường.
- Làm sạch các khay nhỏ giọt thường xuyên.
- Làm sạch bã cà phê chứa thường xuyên
- Tháo bộ lọc khi tiến hành khử cặn

2. VỆ SINH BỘ PHẬN NÉN

Thiết bị phải được ngắt ra khỏi nguồn.

- Mở nắp (10).
- Bấm và giữ cần màu đỏ (42) trên bộ phận né(13) và xoay tay cầm theo chiều kim đồng hồ cho đến khi nó khớp ở điểm dừng.
- Kéo bộ phận nén ra khỏi thiết bị bằng cách sử dụng tay cầm.
- Rửa sạch bộ phận nén từ mọi phía dưới vòi nước chảy. Để khô.
- Sử dụng một miếng vải mềm, khô để loại bỏ dư lượng cà phê từ các bề mặt bên trong thiết bị.

- Chèn bộ phận nén vào thiết bị.
- Đóng nắp.

IX. THÔNG SỐ KỸ THUẬT

Technical data	
Operating voltage	220 V to 240 V, 50 Hz
Power consumption	Max. 1400 W
Pump pressure	Static, max. 15 bar
Dimensions	
Width	255 mm
Height	340 mm
Depth	470 mm
Capacity	
Bean container	2 × 135 g
Water tank	1.8 l
Weight (empty)	8.7 kg
Ambient conditions	
Temperature	10 °C to 32 °C
Relative humidity	30 % to 80 % (non-condensing)

